

Rahmen-, Gabel- und Winkellichtschraken
Inhalt

Rahmenlichtschraken BOW

Dynamisch
Statisch

72
82

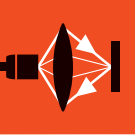

Rahmen-, Gabel- und Winkellichtschranken

Dynamische Rahmenlichtschranken BOW



Typ	BOW	
Aktiver Bereich	40x80 mm	
PNP Öffner/Schließer	Bestellcode	BOW001A
	Typenbezeichnung	BOW A-0408-PS-C-S49
Betriebsspannung U_B	10...30 V DC	
Leerlaufstrom I_0 max.	≤ 40 mA	
Ausgangsstrom	200 mA	
Schaltungsart	dunkelschaltend	
Verpolungssicher/kurzschlussfest	ja/ja	
Einstellungen	2x Potenziometer, 270°	
Lichtsender, Lichtart	LED, Infrarot	
Wellenlänge	880 nm	
Auflösung (kleinstes erkennbares Teil)	1,0 mm	
Betriebsspannungsanzeige	LED grün	
Ausgangsfunktionsanzeige	LED rot	
Einschaltverzug	0,4 ms	
Signaldauer Impulsverlängerung	5...300 ms einstellbar	
Schaltfrequenz	3...100 Hz	
Funktionsprinzip	dynamisch	
Schutzart nach IEC 60529	IP 67	
Umgebungstemperatur T_a	-10...+55 °C	
Fremdlichtgrenze nach	EN 60947-5-2	
Werkstoff	Gehäuse	Aluminium eloxiert
	Optische Fläche	PMMA
Anschluss	M8-Steckverbinder, 3-polig	

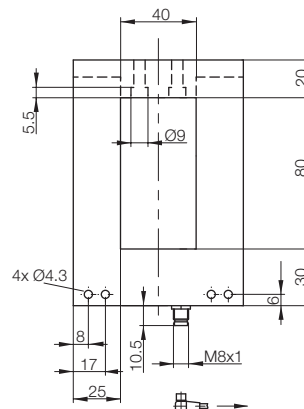

Passende Verbindungskabel
(bitte separat bestellen)



Bau-größe	Bauform	Kabel-material	Farbe	Länge	Be-stell-code
M8, 3-polig	gerade	PUR	schwarz	2 m	BCC02M8
M8, 3-polig	gerade	PVC	grau	2 m	BCC02NU
M8, 3-polig	gewinkelt	PUR	schwarz	2 m	BCC02ML
M8, 3-polig	gewinkelt	PVC	grau	2 m	BCC02P5

Verbindungskabel ohne LED sind für PNP- und NPN-Sensoren geeignet.

Mehr elektrisches Zubehör: Eine große Auswahl an Steckverbindern und Verbindungskabeln in verschiedensten Kabelmaterialien, -farben und -längen finden Sie in unserem Katalog **Industrial Networking und Connectivity**.

Rahmen-, Gabel- und Winkellichtschrangen

Dynamische Rahmenlichtschrangen BOW



Opto-
elektronische
Sensoren

MICROmote-
Sensoren

Laser-
Lichtband-
Sensoren

Compact-
Sensoren

Rahmen-,
Gabel- und
Winkellicht-
schrangen

**Rahmenlicht-
schrangen**

Gabellicht-
schrangen

Winkellicht-
schrangen



BOW 80x80 mm BOW001J	BOW 120x80 mm BOW0012
BOW A-0808-PS-C-S49	BOW A-1208-PS-C-S49
10...30 V DC	10...30 V DC
≤ 45 mA	≤ 60 mA
200 mA	200 mA
dunkelschaltend	dunkelschaltend
ja/ja	ja/ja
2x Potenziometer, 270°	2x Potenziometer, 270°
LED, Infrarot	LED, Infrarot
880 nm	880 nm
1,0 mm	1,2 mm
LED grün	LED grün
LED rot	LED rot
0,4 ms	0,4 ms
5...300 ms einstellbar	5...300 ms einstellbar
3...100 Hz	3...100 Hz
dynamisch	dynamisch
IP 67	IP 67
-10...+55 °C	-10...+55 °C
EN 60947-5-2	EN 60947-5-2
Aluminium eloxiert	Aluminium eloxiert
PMMA	PMMA
M8-Steckverbinder, 3-polig	M8-Steckverbinder, 3-polig

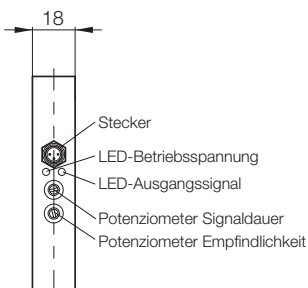
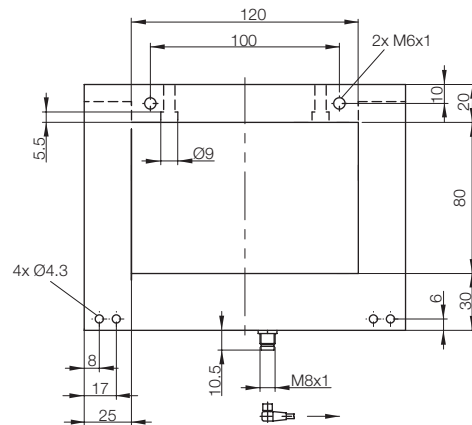
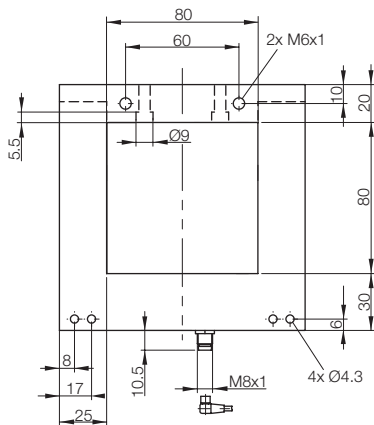

Anschluss-Schaltbild

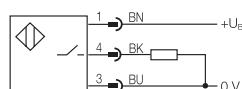

Beim Einbau mit Fremdlichteinwirkung beachten:
Der Empfänger befindet sich auf der Steckerseite.

Rahmen-, Gabel- und Winkellichtschranken

Dynamische Rahmenlichtschranken BOW



Typ	BOW	
Aktiver Bereich	160x80 mm	
NPN Öffner/Schließer	Bestellcode	BOW0026
	Typenbezeichnung	BOW A-1608-NS-C-S49
Betriebsspannung U_B	10...30 V DC	
Leerlaufstrom I_0 max.	≤ 75 mA	
Ausgangsstrom	200 mA	
Schaltungsart	dunkelschaltend	
Verpolungssicher/kurzschlussfest	ja/ja	
Einstellungen	2x Potenziometer, 270°	
Lichtsender, Lichtart	LED, Infrarot	
Wellenlänge	880 nm	
Auflösung (kleinstes erkennbares Teil)	1,5 mm	
Betriebsspannungsanzeige	LED grün	
Ausgangsfunktionsanzeige	LED rot	
Einschaltverzug	0,4 ms	
Signaldauer Impulsverlängerung	5...300 ms einstellbar	
Schaltfrequenz	3...100 Hz	
Funktionsprinzip	dynamisch	
Schutzart nach IEC 60529	IP 67	
Umgebungstemperatur T_a	-10...+55 °C	
Fremdlichtgrenze nach	EN 60947-5-2	
Werkstoff	Gehäuse	Aluminium eloxiert
	Optische Fläche	PMMA
Anschluss	M8-Steckverbinder, 3-polig	

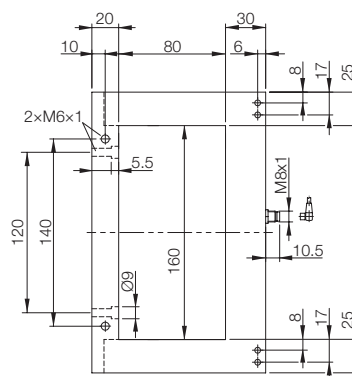

Rahmen-, Gabel- und Winkellichtschranken

Dynamische Rahmenlichtschranken BOW

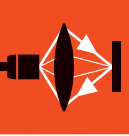

Opto-
elektronische
Sensoren

MICROmote-
Sensoren

Laser-
Lichtband-
Sensoren

Compact-
Sensoren

Rahmen-,
Gabel- und
Winkellicht-
schranken

**Rahmenlicht-
schranken**

Gabellicht-
schranken

Winkellicht-
schranken



BOW	BOW
40×160 mm	80×160 mm
BOW0027	BOW0028
BOW A-0416-NS-C-S49	BOW A-0816-NS-C-S49
10...30 V DC	10...30 V DC
≤ 65 mA	≤ 75 mA
200 mA	200 mA
dunkelschaltend	dunkelschaltend
ja/ja	ja/ja
2× Potenziometer, 270°	2× Potenziometer, 270°
LED, Infrarot	LED, Infrarot
880 nm	880 nm
1,0 mm	1,0 mm
LED grün	LED grün
LED rot	LED rot
0,4 ms	0,4 ms
5...300 ms einstellbar	5...300 ms einstellbar
3...100 Hz	3...100 Hz
dynamisch	dynamisch
IP 67	IP 67
-10...+55 °C	-10...+55 °C
EN 60947-5-2	EN 60947-5-2
Aluminium eloxiert	Aluminium eloxiert
PMMA	PMMA
M8-Steckverbinder, 3-polig	M8-Steckverbinder, 3-polig

BOW	BOW
40×160 mm	80×160 mm
BOW0027	BOW0028
BOW A-0416-NS-C-S49	BOW A-0816-NS-C-S49
10...30 V DC	10...30 V DC
≤ 65 mA	≤ 75 mA
200 mA	200 mA
dunkelschaltend	dunkelschaltend
ja/ja	ja/ja
2× Potenziometer, 270°	2× Potenziometer, 270°
LED, Infrarot	LED, Infrarot
880 nm	880 nm
1,0 mm	1,0 mm
LED grün	LED grün
LED rot	LED rot
0,4 ms	0,4 ms
5...300 ms einstellbar	5...300 ms einstellbar
3...100 Hz	3...100 Hz
dynamisch	dynamisch
IP 67	IP 67
-10...+55 °C	-10...+55 °C
EN 60947-5-2	EN 60947-5-2
Aluminium eloxiert	Aluminium eloxiert
PMMA	PMMA
M8-Steckverbinder, 3-polig	M8-Steckverbinder, 3-polig

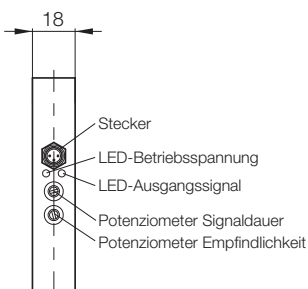
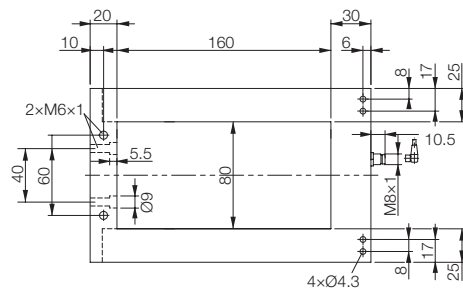
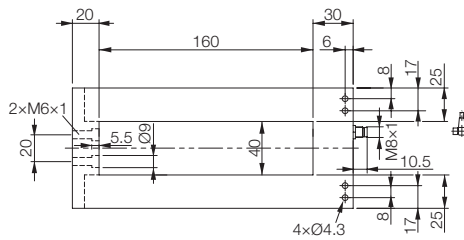

Anschluss-Schaltbild

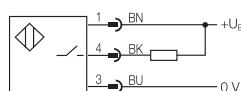

Beim Einbau mit Fremdlichteinwirkung beachten:
Der Empfänger befindet sich auf der Steckerseite.

Rahmen-, Gabel- und Winkellichtschranken

Dynamische Rahmenlichtschranken BOW



Typ	BOW	
Aktiver Bereich	120×160 mm	
NPN Öffner/Schließer	Bestellcode	BOW0029
	Typenbezeichnung	BOW A-1216-NS-C-S49
Betriebsspannung U_B	10...30 V DC	
Leerlaufstrom I_0 max.	≤ 90 mA	
Ausgangsstrom	200 mA	
Schaltungsart	dunkelschaltend	
Verpolungssicher/kurzschlussfest	ja/ja	
Einstellungen	2× Potenziometer, 270°	
Lichtsender, Lichtart	LED, Infrarot	
Wellenlänge	880 nm	
Auflösung (kleinstes erkennbares Teil)	1,2 mm	
Betriebsspannungsanzeige	LED grün	
Ausgangsfunktionsanzeige	LED rot	
Einschaltverzug	0,4 ms	
Signaldauer Impulsverlängerung	5...300 ms einstellbar	
Schaltfrequenz	3...100 Hz	
Funktionsprinzip	dynamisch	
Schutzart nach IEC 60529	IP 67	
Umgebungstemperatur T_a	-10...+55 °C	
Fremdlichtgrenze nach	EN 60947-5-2	
Werkstoff	Gehäuse	Aluminium eloxiert
	Optische Fläche	PMMA
Anschluss	M8-Steckverbinder, 3-polig	

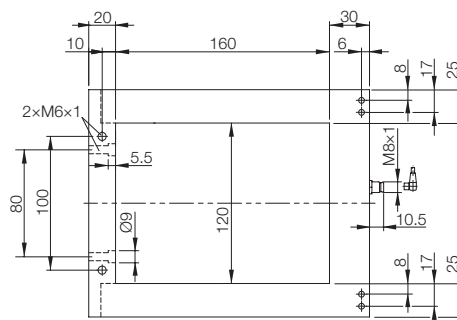

Rahmen-, Gabel- und Winkellichtschranken

Dynamische Rahmenlichtschranken BOW



Opto-
elektronische
Sensoren

MICROmote-
Sensoren

Laser-
Lichtband-
Sensoren

Compact-
Sensoren

Rahmen-,
Gabel- und
Winkellicht-
schranken

**Rahmenlicht-
schranken**

Gabellicht-
schranken

Winkellicht-
schranken



BOW	
160x160 mm	
BOW002A	
BOW A-1616-NS-C-S49	
10...30 V DC	
≤ 100 mA	
200 mA	
dunkelschaltend	
ja/ja	
2x Potenziometer, 270°	
LED, Infrarot	
880 nm	
1,5 mm	
LED grün	
LED rot	
0,4 ms	
5...300 ms einstellbar	
3...100 Hz	
dynamisch	
IP 67	
-10...+55 °C	
EN 60947-5-2	
Aluminium eloxiert	
PMMA	
M8-Steckverbinder, 3-polig	

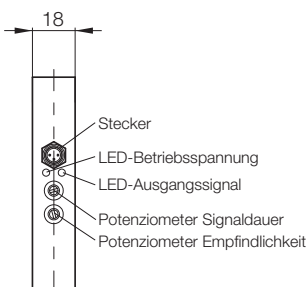
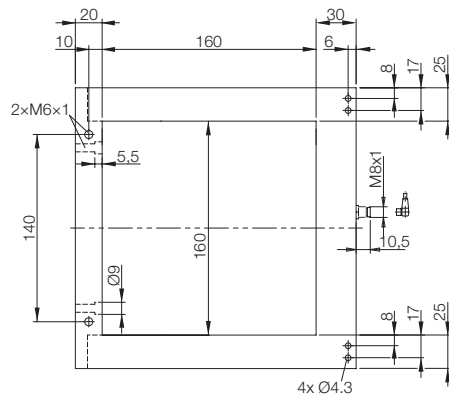

Beim Einbau mit Fremdlichteinwirkung beachten:
Der Empfänger befindet sich auf der Steckerseite.

Rahmen-, Gabel- und Winkellichtschranken

Dynamische Rahmenlichtschranken BOW



Typ	BOW	
Aktiver Bereich	160x80 mm	
PNP Öffner/Schließer	Bestellcode	BOW002C
	Typenbezeichnung	BOW A-1608-PS-C-S49
Betriebsspannung U_B	10...30 V DC	
Leerlaufstrom I_0 max.	≤ 75 mA	
Ausgangsstrom	200 mA	
Schaltungsart	dunkelschaltend	
Verpolungssicher/kurzschlussfest	ja/ja	
Einstellungen	2x Potenziometer, 270°	
Lichtsender, Lichtart	LED, Infrarot	
Wellenlänge	880 nm	
Auflösung (kleinstes erkennbares Teil)	1,5 mm	
Betriebsspannungsanzeige	LED grün	
Ausgangsfunktionsanzeige	LED rot	
Einschaltverzögerung	0,4 ms	
Signaldauer Impulsverlängerung	5...300 ms einstellbar	
Schaltfrequenz	3...100 Hz	
Funktionsprinzip	dynamisch	
Schutzart nach IEC 60529	IP 67	
Umgebungstemperatur T_a	-10...+55 °C	
Fremdlichtgrenze nach	EN 60947-5-2	
Werkstoff	Gehäuse	Aluminium eloxiert
	Optische Fläche	PMMA
Anschluss	M8-Steckverbinder, 3-polig	

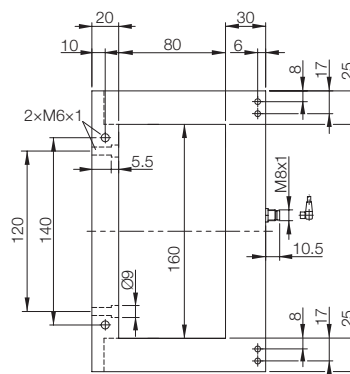

Rahmen-, Gabel- und Winkellichtschränken

Dynamische Rahmenlichtschränken BOW

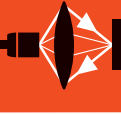

Opto-
elektronische
Sensoren

MICROmote-
Sensoren

Laser-
Lichtband-
Sensoren

Compact-
Sensoren

Rahmen-,
Gabel- und
Winkellicht-
schränken

**Rahmenlicht-
schränken**

Gabellicht-
schränken

Winkellicht-
schränken



BOW 40x160 mm BOW002E	BOW 80x160 mm BOW002F
BOW A-0416-PS-C-S49	BOW A-0816-PS-C-S49
10...30 V DC	10...30 V DC
≤ 65 mA	≤ 75 mA
200 mA	200 mA
dunkelschaltend	dunkelschaltend
ja/ja	ja/ja
2x Potenziometer, 270°	2x Potenziometer, 270°
LED, Infrarot	LED, Infrarot
880 nm	880 nm
1,5 mm	1,5 mm
LED grün	LED grün
LED rot	LED rot
0,4 ms	0,4 ms
5...300 ms einstellbar	5...300 ms einstellbar
3...100 Hz	3...100 Hz
dynamisch	dynamisch
IP 67	IP 67
-10...+55 °C	-10...+55 °C
EN 60947-5-2	EN 60947-5-2
Aluminium eloxiert	Aluminium eloxiert
PMMA	PMMA
M8-Steckverbinder, 3-polig	M8-Steckverbinder, 3-polig

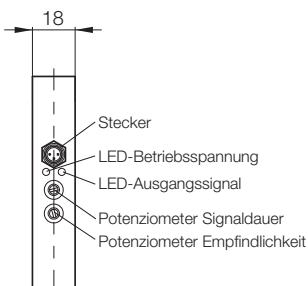
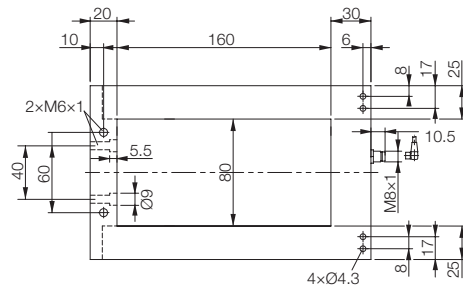
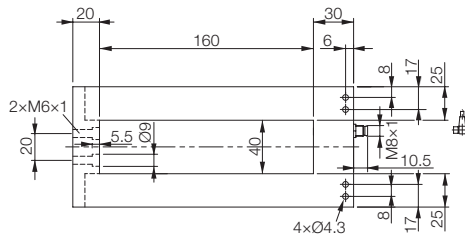

Anschluss-Schaltbild

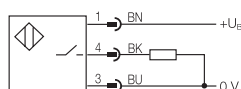

Beim Einbau mit Fremdlichteinwirkung beachten:
Der Empfänger befindet sich auf der Steckerseite.

Rahmen-, Gabel- und Winkellichtschranken

Dynamische Rahmenlichtschranken BOW



Typ	BOW	
Aktiver Bereich	120×160 mm	
PNP Öffner/Schließer	Bestellcode	BOW002H
	Typenbezeichnung	BOW A-1216-PS-C-S49
Betriebsspannung U_B	10...30 V DC	
Leerlaufstrom I_0 max.	≤ 90 mA	
Ausgangsstrom	200 mA	
Schaltungsart	dunkelschaltend	
Verpolungssicher/kurzschlussfest	ja/ja	
Einstellungen	2× Potenziometer, 270°	
Lichtsender, Lichtart	LED, Infrarot	
Wellenlänge	880 nm	
Auflösung (kleinstes erkennbares Teil)	1,2 mm	
Betriebsspannungsanzeige	LED grün	
Ausgangsfunktionsanzeige	LED rot	
Einschaltverzug	0,4 ms	
Signaldauer Impulsverlängerung	5...300 ms einstellbar	
Schaltfrequenz	3...100 Hz	
Funktionsprinzip	dynamisch	
Schutzart nach IEC 60529	IP 67	
Umgebungstemperatur T_a	-10...+55 °C	
Fremdlichtgrenze nach	EN 60947-5-2	
Werkstoff	Gehäuse	Aluminium eloxiert
	Optische Fläche	PMMA
Anschluss	M8-Steckverbinder, 3-polig	

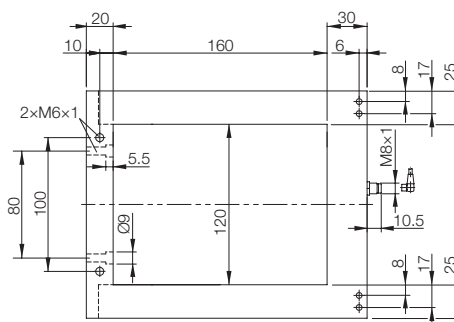

Rahmen-, Gabel- und Winkellichtschranken

Dynamische Rahmenlichtschranken BOW



Opto-
elektronische
Sensoren

MICROmote-
Sensoren

Laser-
Lichtband-
Sensoren

Compact-
Sensoren

Rahmen-,
Gabel- und
Winkellicht-
schranken

**Rahmenlicht-
schranken**

Gabellicht-
schranken

Winkellicht-
schranken



BOW
160x160 mm
BOW002J
BOW A-1616-PS-C-S49
10...30 V DC
≤ 100 mA
200 mA
dunkelschaltend
ja/ja
2x Potenziometer, 270°
LED, Infrarot
880 nm
1,5 mm
LED grün
LED rot
0,4 ms
5...300 ms einstellbar
3...100 Hz
dynamisch
IP 67
-10...+55 °C
EN 60947-5-2
Aluminium eloxiert
PMMA
M8-Steckverbinder, 3-polig

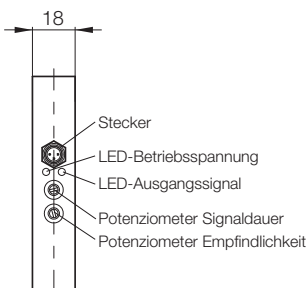
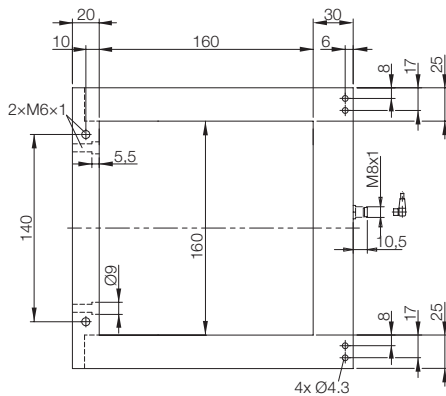

Anschluss-Schaltbild

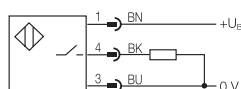

Beim Einbau mit Fremdlichteinwirkung beachten:
Der Empfänger befindet sich auf der Steckerseite.

Rahmen-, Gabel- und Winkellichtschranken

Statische Rahmenlichtschranken BOW (modular)



Typ		BOW	BOW
Aktiver Bereich (XXX × YYY)		40×40 mm	40×80 mm
Schaltverzögerung		0,25 ms	0,25 ms
Zählfrequenz		2000 Hz	2000 Hz
PNP/ Öffner/ NPN Schließer	Bestellcode	BOW002U	BOW002W
	Typenbezeichnung	BOW B-0404-DU-C-S75	BOW B-0804-DU-C-S75
Auflösung	hoch (H)	2 mm	2 mm
Schalterstellung:	mittel (M)	4 mm	4 mm
	grob (L)	8 mm	8 mm
Betriebsspannung U_B		15...30 VDC	15...30 VDC
Eigenstromverbrauch		< 400 mA	< 400 mA
Ausgang		PNP und NPN gleichzeitig, 200 mA, kurzschlussfest	PNP und NPN gleichzeitig, 200 mA, kurzschlussfest
Funktionsprinzip		statisch	statisch
Schaltungsart		dunkelschaltend, NO/NC umschaltbar	dunkelschaltend, NO/NC umschaltbar
Verpolungssicher/kurzschlussfest		ja/ja	ja/ja
Lichtart		Infrarot, getaktet	Infrarot, getaktet
Funktionsanzeige	Betrieb	LED grün	LED grün
	Ausgangssignal	LED gelb	LED gelb
	Alarm	LED rot	LED rot
Impulsverlängerung (nur dyn. Funktion)		50 ms, wählbar	50 ms, wählbar
Schutzart nach IEC 60529		IP 65	IP 65
Umgebungstemperatur T_a		-10...+55 °C	-10...+55 °C
Werkstoff	Gehäuse	Aluminium eloxiert	Aluminium eloxiert
	Filtermaterial	PMMA	PMMA
Anschluss		M8-Steckverbinder, 4polig	M8-Steckverbinder 4polig

Anschluss und Bedienungselemente auf Seite 87

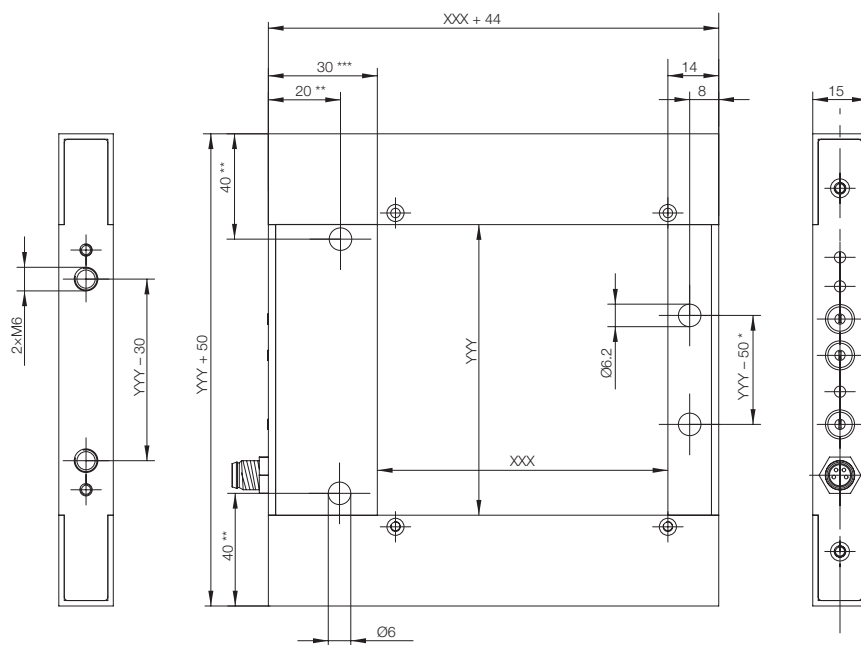

XXX = Länge des aktiven Schenkels (trägt Sender oder Empfänger) = ganzzahliges Vielfaches von 40 mm
 YYY = Länge des passiven Schenkels (Sender/Empfänger-Abstand) = ganzzahliges Vielfaches von 40 mm

* Befestigungsbohrungen für YYY < 080 nicht vorhanden

** Befestigungsbohrungen für YYY < 120 nicht vorhanden

*** 40 mm für YYY = 040

Rahmen-, Gabel- und Winkellichtschranken

Statische Rahmenlichtschranken BOW (modular)



BOW	BOW	BOW
80×80 mm	80×120 mm	120×80 mm
0,5 ms	0,5 ms	0,75 ms
1000 Hz	1000 Hz	667 Hz
BOW002Y	BOW002Z	BOW0030
BOW B-0808-DU-C-S75	BOW B-1208-DU-C-S75	BOW B-0812-DU-C-S75
2 mm	2 mm	2 mm
4 mm	4 mm	4 mm
8 mm	8 mm	8 mm
15...30 VDC	15...30 VDC	15...30 VDC
< 400 mA	< 400 mA	< 400 mA
PNP und NPN gleichzeitig, 200 mA, kurzschlussfest	PNP und NPN gleichzeitig, 200 mA, kurzschlussfest	PNP und NPN gleichzeitig, 200 mA, kurzschlussfest
statisch	statisch	statisch
dunkelschaltend, NO/NC umschaltbar	dunkelschaltend, NO/NC umschaltbar	dunkelschaltend, NO/NC umschaltbar
ja/ja	ja/ja	ja/ja
Infrarot, getaktet	Infrarot, getaktet	Infrarot, getaktet
LED grün	LED grün	LED grün
LED gelb	LED gelb	LED gelb
LED rot	LED rot	LED rot
50 ms, wählbar	50 ms, wählbar	50 ms, wählbar
IP 65	IP 65	IP 65
-10...+55 °C	-10...+55 °C	-10...+55 °C
Aluminium eloxiert	Aluminium eloxiert	Aluminium, schwarz eloxiert
PMMA	PMMA	PMMA
M8-Steckverbinder, 4polig	M8-Steckverbinder, 4polig	M8-Steckverbinder, 4polig

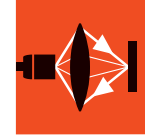

Opto-elektronische Sensoren

MICROmote-Sensoren

Laser-Lichtband-Sensoren

Compact-Sensoren

Rahmen-, Gabel- und Winkellichtschranken

Rahmenlichtschranken

Gabellichtschranken

Winkellichtschranken

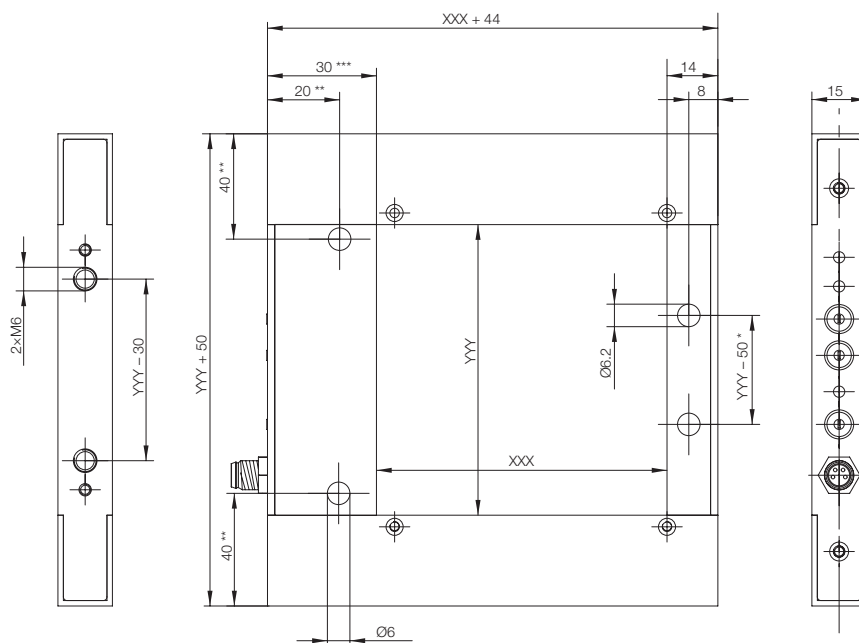

XXX = Länge des aktiven Schenkels (trägt Sender oder Empfänger) = ganzzahliges Vielfaches von 40 mm
 YYY = Länge des passiven Schenkels (Sender/Empfänger-Abstand) = ganzzahliges Vielfaches von 40 mm

* Befestigungsbohrungen für YYY < 080 nicht vorhanden

** Befestigungsbohrungen für YYY < 120 nicht vorhanden

*** 40 mm für YYY = 040

Rahmen-, Gabel- und Winkellichtschranken

Statische Rahmenlichtschranken BOW (modular)



Typ		BOW	BOW
Aktiver Bereich (XXX × YYY)		120×120 mm	120×160 mm
Schaltverzögerung		0,75 ms	0,75 ms
Zählfrequenz		667 Hz	667 Hz
PNP/ Öffner/	Bestellcode	BOW0031	BOW0032
NPN Schließer	Typenbezeichnung	BOW B-1212-DU-C-S75	BOW B-1612-DU-C-S75
Auflösung	hoch (H)	2 mm	2 mm
Schalterstellung:	mittel (M)	4 mm	4 mm
	grob (L)	8 mm	8 mm
Betriebsspannung U_B		15...30 VDC	15...30 VDC
Eigenstromverbrauch		< 400 mA	< 400 mA
Ausgang		PNP und NPN gleichzeitig, 200 mA, kurzschlussfest	PNP und NPN gleichzeitig, 200 mA, kurzschlussfest
Funktionsprinzip		statisch	statisch
Schaltungsart		dunkelschaltend, NO/NC umschaltbar	dunkelschaltend, NO/NC umschaltbar
Verpolungssicher/kurzschlussfest		ja/ja	ja/ja
Lichtart		Infrarot, getaktet	Infrarot, getaktet
Funktionsanzeige	Betrieb	LED grün	LED grün
	Ausgangssignal	LED gelb	LED gelb
	Alarm	LED rot	LED rot
Impulsverlängerung (nur dyn. Funktion)		50 ms, wählbar	50 ms, wählbar
Schutzart nach IEC 60529		IP 65	IP 65
Umgebungstemperatur T_a		-10...+55 °C	-10...+55 °C
Werkstoff	Gehäuse	Aluminium eloxiert	Aluminium eloxiert
	Filtermaterial	PMMA	PMMA
Anschluss		M8-Steckverbinder, 4polig	M8-Steckverbinder, 4polig

Anschluss und Bedienungselemente auf Seite 87

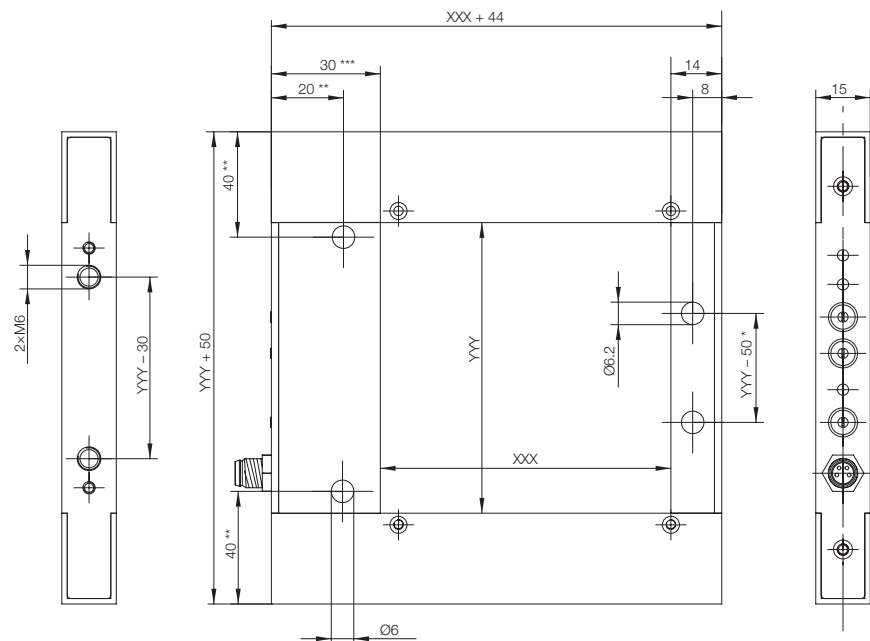

XXX = Länge des aktiven Schenkels (trägt Sender oder Empfänger) = ganzzahliges Vielfaches von 40 mm
 YYY = Länge des passiven Schenkels (Sender/Empfänger-Abstand) = ganzzahliges Vielfaches von 40 mm

* Befestigungsbohrungen für YYY < 080 nicht vorhanden

** Befestigungsbohrungen für YYY < 120 nicht vorhanden

*** 40 mm für YYY = 040

Rahmen-, Gabel- und Winkellichtschranken

Statische Rahmenlichtschranken BOW (modular)



Opto-elektronische Sensoren

MICROmote-Sensoren

Laser-Lichtband-Sensoren

Compact-Sensoren

Rahmen-, Gabel- und Winkellichtschranken

Rahmenlichtschranken

Gabellichtschranken

Winkellichtschranken



BOW 160x120 mm 1,0 ms 500 Hz	BOW 160x160 mm 1,0 ms 500 Hz	BOW 160x200 mm 1,0 ms 500 Hz
BOW0033	BOW0034	BOW0035
BOW B-1216-DU-C-S75	BOW B-1616-DU-C-S75	BOW B-2016-DU-C-S75
2 mm	2 mm	2 mm
4 mm	4 mm	4 mm
8 mm	8 mm	8 mm
15...30 VDC	15...30 VDC	15...30 VDC
< 400 mA	< 400 mA	< 400 mA
PNP und NPN gleichzeitig, 200 mA, kurzschlussfest	PNP und NPN gleichzeitig, 200 mA, kurzschlussfest	PNP und NPN gleichzeitig, 200 mA, kurzschlussfest
statisch	statisch	statisch
dunkelschaltend, NO/NC umschaltbar	dunkelschaltend, NO/NC umschaltbar	dunkelschaltend, NO/NC umschaltbar
ja/ja	ja/ja	ja/ja
Infrarot, getaktet	Infrarot, getaktet	Infrarot, getaktet
LED grün	LED grün	LED grün
LED gelb	LED gelb	LED gelb
LED rot	LED rot	LED rot
50 ms, wählbar	50 ms, wählbar	50 ms, wählbar
IP 65	IP 65	IP 65
-10...+55 °C	-10...+55 °C	-10...+55 °C
Aluminium eloxiert	Aluminium eloxiert	Aluminium, schwarz eloxiert
PMMA	PMMA	PMMA
M8-Steckverbinder, 4polig	M8-Steckverbinder, 4polig	M8-Steckverbinder, 4polig

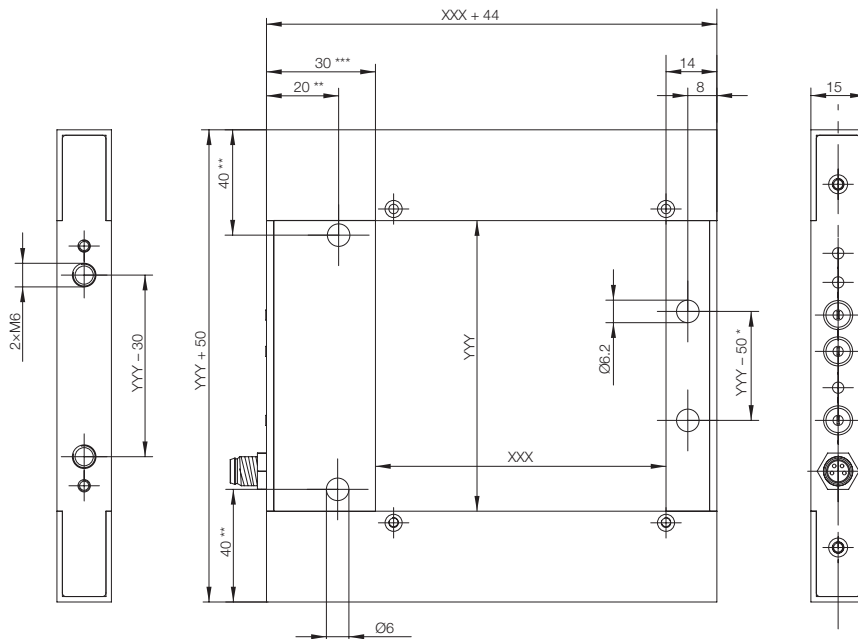

XXX = Länge des aktiven Schenkels (trägt Sender oder Empfänger) = ganzzahliges Vielfaches von 40 mm
 YYY = Länge des passiven Schenkels (Sender/Empfänger-Abstand) = ganzzahliges Vielfaches von 40 mm

* Befestigungsbohrungen für YYY < 080 nicht vorhanden

** Befestigungsbohrungen für YYY < 120 nicht vorhanden

*** 40 mm für YYY = 040

Rahmen-, Gabel- und Winkellichtschranken

Statische Rahmenlichtschranken BOW (modular)



Typ		BOW	BOW
Aktiver Bereich (XXX × YYY)		200×160 mm	200×200 mm
Schaltverzögerung		1,25 ms	1,25 ms
Zählfrequenz		400 Hz	400 Hz
PNP/ Öffner/	Bestellcode	BOW0036	BOW0037
NPN Schließer	Typenbezeichnung	BOW B-1620-DU-C-S75	BOW B-2020-DU-C-S75
Auflösung	hoch (H)	2 mm	2 mm
Schalterstellung:	mittel (M)	4 mm	4 mm
	grob (L)	8 mm	8 mm
Betriebsspannung U_B		15...30 VDC	15...30 VDC
Eigenstromverbrauch		< 400 mA	< 400 mA
Ausgang		PNP und NPN gleichzeitig, 200 mA, kurzschlussfest	PNP und NPN gleichzeitig, 200 mA, kurzschlussfest
Funktionsprinzip		statisch	statisch
Schaltungsart		dunkelschaltend, NO/NC umschaltbar	dunkelschaltend, NO/NC umschaltbar
Verpolungssicher/kurzschlussfest		ja/ja	ja/ja
Lichtart		Infrarot, getaktet	Infrarot, getaktet
Funktionsanzeige	Betrieb	LED grün	LED grün
	Ausgangssignal	LED gelb	LED gelb
	Alarm	LED rot	LED rot
Impulsverlängerung (nur dyn. Funktion)		50 ms, wählbar	50 ms, wählbar
Schutzart nach IEC 60529		IP 65	IP 65
Umgebungstemperatur T_a		-10...+55 °C	-10...+55 °C
Werkstoff	Gehäuse	Aluminium eloxiert	Aluminium eloxiert
	Filtermaterial	PMMA	PMMA
Anschluss		M8-Steckverbinder, 4polig	M8-Steckverbinder, 4polig

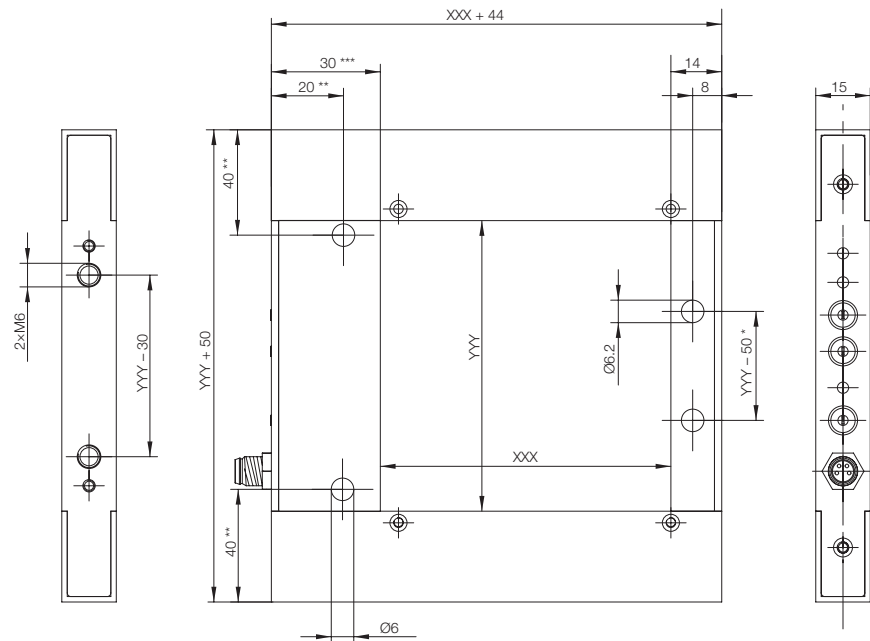

XXX = Länge des aktiven Schenkels (trägt Sender oder Empfänger) = ganzzahliges Vielfaches von 40 mm
 YYY = Länge des passiven Schenkels (Sender/Empfänger-Abstand) = ganzzahliges Vielfaches von 40 mm

* Befestigungsbohrungen für YYY < 080 nicht vorhanden

** Befestigungsbohrungen für YYY < 120 nicht vorhanden

*** 40 mm für YYY = 040

Rahmen-, Gabel- und Winkellichtschranken

Statische Rahmenlichtschranken BOW (modular)

Anschluss, Bedienungselemente

Anschluss-Schaltbilder

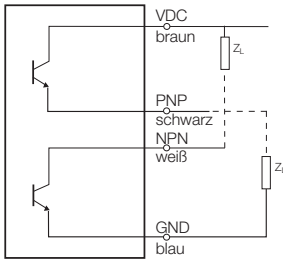

PNP/NPN

Anschluss-Belegung

1 (braun) VDC
 2 (weiß) Signalausgang NPN
 3 (blau) GND
 4 (schwarz) Signalausgang PNP

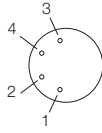

Bedienungselemente

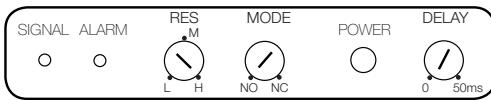

- | | | |
|----------------------|----------|-----------------------------------|
| ■ Betriebsanzeige | (Power) | LED grün |
| ■ Funktionsanzeige | (Signal) | LED gelb |
| ■ Warnanzeige | (Alarm) | LED rot |
| ■ Objektauflösung | (Res) | niedrig (L), mittel (M), hoch (H) |
| ■ Schaltfunktion | (Mode) | Schliesser (NO), Öffner (NC) |
| ■ Impulsverlängerung | (Delay) | Aus (0), 50ms |

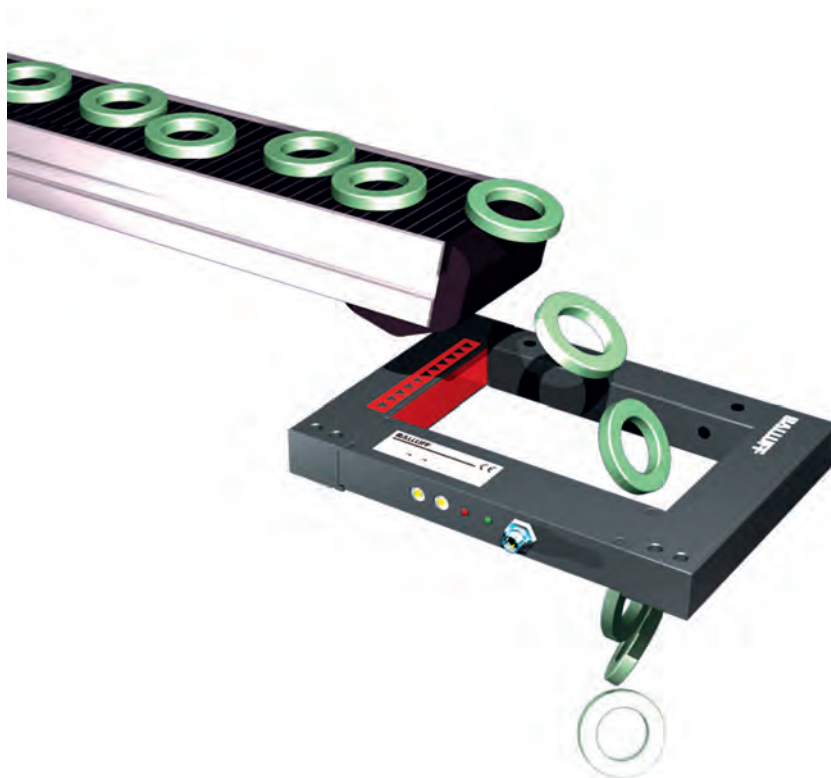

Opto-
elektronische
Sensoren

MICROmote-
Sensoren

Laser-
Lichtband-
Sensoren

Compact-
Sensoren

Rahmen-,
Gabel- und
Winkellicht-
schranken

**Rahmenlicht-
schranken**

Gabellicht-
schranken

Winkellicht-
schranken